

9A、650V N沟道增强型场效应管

描述

SVF65R950CMQ N 沟道增强型高压功率 MOS 场效应晶体管采用士兰微电子的 F-Cell™ 平面高压 VDMOS 工艺技术制造。先进的工艺及原胞结构使得该产品具有较低的导通电阻、优越的开关性能及很高的雪崩击穿耐量。

该产品可广泛应用于 AC-DC 开关电源，DC-DC 电源转换器，高压 H 桥 PWM 马达驱动。

特点

- ◆ 9A, 650V, $R_{DS(on)(typ.)}=0.85\Omega@V_{GS}=10V$
- ◆ 低栅极电荷量
- ◆ 低反向传输电容
- ◆ 开关速度快
- ◆ 提升了 dv/dt 能力

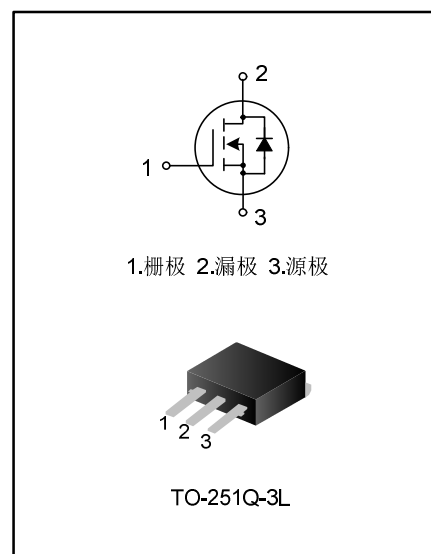

产品规格分类

产品名称	封装形式	打印名称	环保等级	包装
SVF65R950CMQ	TO-251Q-3L	65R950	无卤	料管

极限参数(除非特殊说明, $T_c=25^\circ\text{C}$)

参数名称	符号	参数范围	单位
漏源电压	V_{DS}	650	V
栅源电压	V_{GS}	± 30	V
漏极电流	I_D	$T_c=25^\circ\text{C}$	9
		$T_c=100^\circ\text{C}$	5.7
漏极冲击电流	I_{DM}	36	A
耗散功率 ($T_c=25^\circ\text{C}$) - 大于 25°C 每摄氏度减少	P_D	148	W
		1.18	W/ $^\circ\text{C}$
单脉冲雪崩能量 (注 1)	E_{AS}	565	mJ
工作结温范围	T_J	$-55\sim+150$	$^\circ\text{C}$
贮存温度范围	T_{stg}	$-55\sim+150$	$^\circ\text{C}$

热阻特性

参数名称	符号	参数范围	单位
芯片对管壳热阻	$R_{\theta JC}$	0.82	$^\circ\text{C}/\text{W}$
芯片对环境的热阻	$R_{\theta JA}$	62.0	$^\circ\text{C}/\text{W}$

电性参数(除非特殊说明, $T_c=25^\circ\text{C}$)

参数名称	符号	测试条件	最小值	典型值	最大值	单位
漏源击穿电压	B_{VDSS}	$V_{GS}=0V, I_D=250\mu A$	650	--	--	V
漏源漏电流	I_{DSS}	$V_{DS}=650V, V_{GS}=0V$	--	--	1.0	μA
栅源漏电流	I_{GSS}	$V_{GS}=\pm 30V, V_{DS}=0V$	--	--	± 100	nA
栅极开启电压	$V_{GS(th)}$	$V_{GS}=V_{DS}, I_D=250\mu A$	2.0	--	4.0	V
导通电阻	$R_{DS(on)}$	$V_{GS}=10V, I_D=4.5A$	--	0.85	0.98	Ω
输入电容	C_{iss}	$V_{DS}=25V, V_{GS}=0V,$ $f=1.0MHz$	--	1038	--	pF
输出电容	C_{oss}		--	120	--	
反向传输电容	C_{rss}		--	11.3	--	
开启延迟时间	$t_{d(on)}$	$V_{DD}=350V, V_{GS}=10V,$ $R_G=24\Omega, I_D=9A$ (注 2,3)	--	18.47	--	ns
开启上升时间	t_r		--	35.40	--	
关断延迟时间	$t_{d(off)}$		--	49.47	--	
关断下降时间	t_f		--	34.07	--	
栅极电荷量	Q_g	$V_{DD}=560V, V_{GS}=10V,$ $I_D=9A$ (注 2,3)	--	27.28	--	nC
栅极-源极电荷量	Q_{gs}		--	7.72	--	
栅极-漏极电荷量	Q_{gd}		--	11.92	--	

源-漏二极管特性参数

参数名称	符号	测试条件	最小值	典型值	最大值	单位
源极电流	I_S	Integral Reverse P-N Junction Diode in the MOSFET	--	--	9	A
源极脉冲电流	I_{SM}		--	--	36	
源-漏二极管压降	V_{SD}	$I_S=9A, V_{GS}=0V$	--	--	1.4	V
反向恢复时间	T_{rr}	$I_S=9A, V_{GS}=0V,$ $di_f/dt=100A/\mu s$	--	500	--	ns
反向恢复电荷	Q_{rr}		--	4.2	--	μC

注:

1. $L=30mH, I_{AS}=5.8A, V_{DD}=100V, R_G=25\Omega$, 开始温度 $T_J=25^\circ\text{C}$;
2. 脉冲测试: 脉冲宽度 $\leq 300\mu s$, 占空比 $\leq 2\%$;
3. 基本不受工作温度的影响。

典型特性曲线

图1.输出特性



图2.传输特性



图3. 导通电阻vs.漏极电流和栅极电压

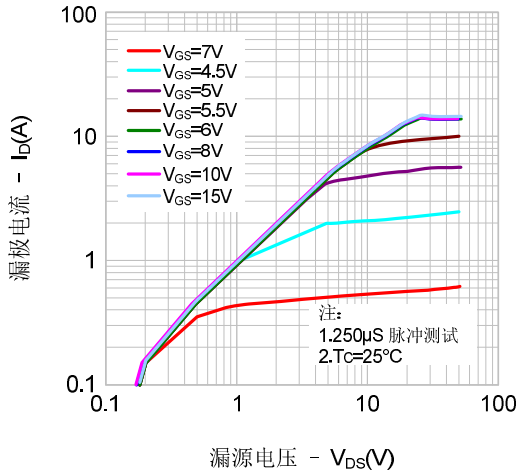

图4. 体二极管正向压降vs.源极电流、温度

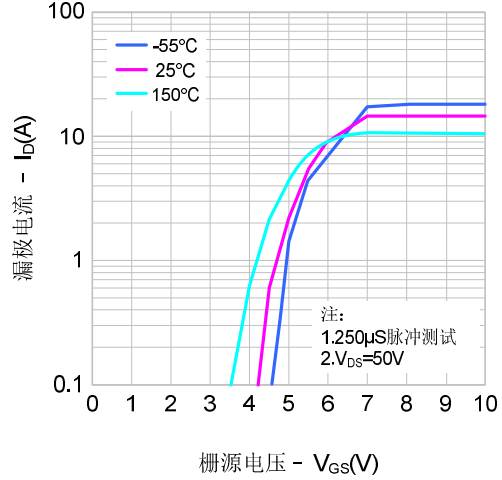

图5. 电容特性

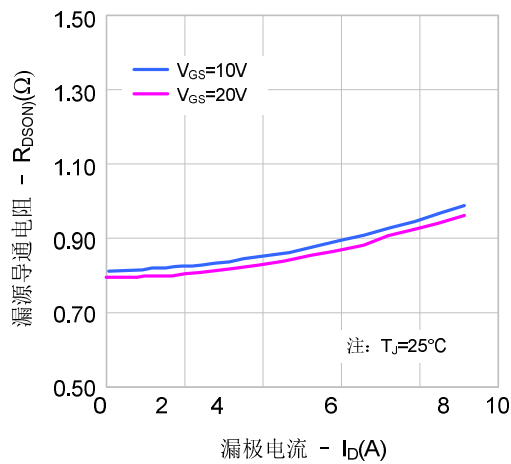

图6. 电荷量特性

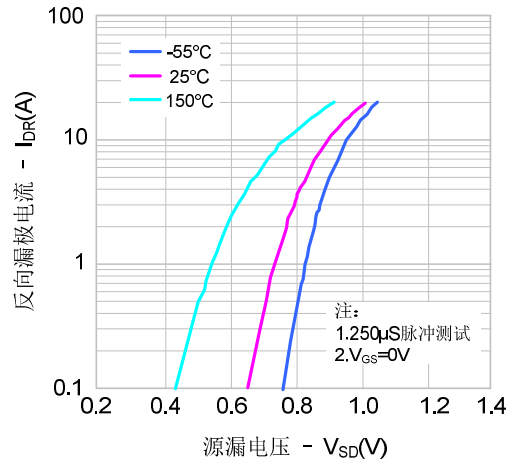

典型特性曲线 (续)

图7. 击穿电压vs.温度特性

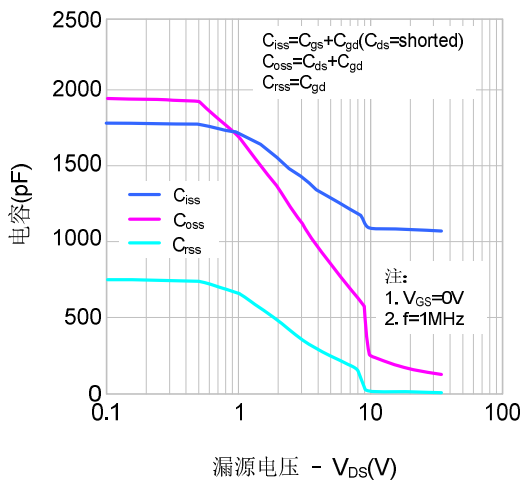
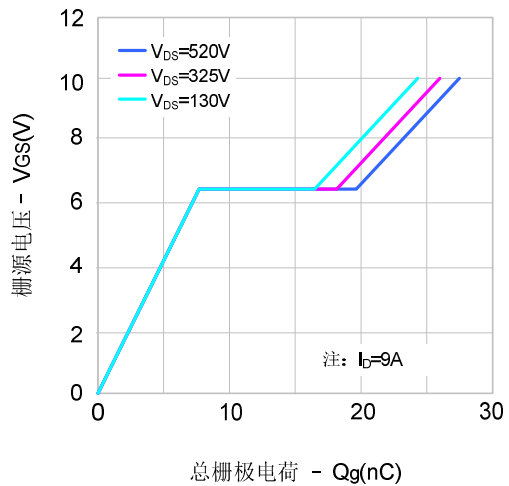

图8. 导通电阻vs.温度特性



图9. 最大安全工作区域

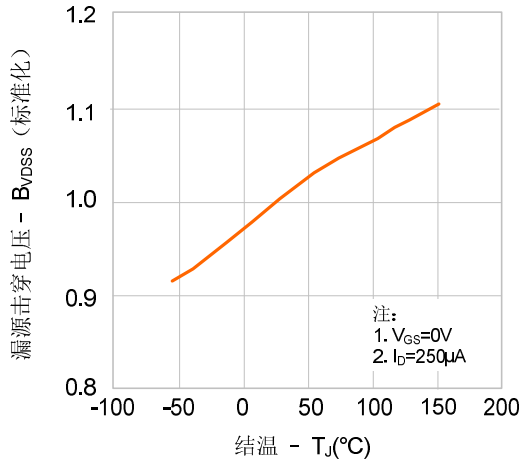

图 10. 最大漏极电流vs. 壳温

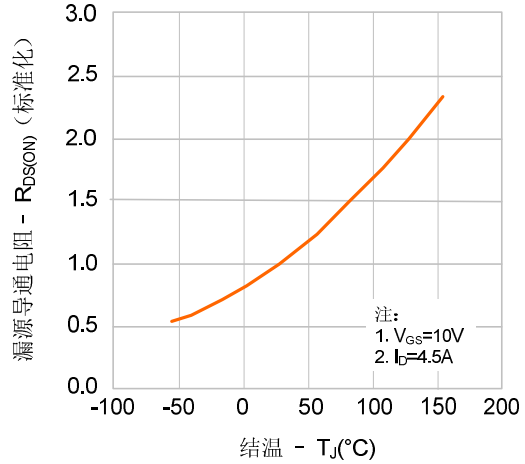

典型测试电路

栅极电荷量测试电路及波形图

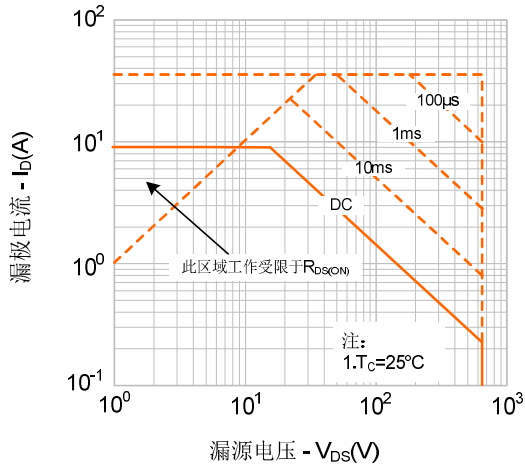
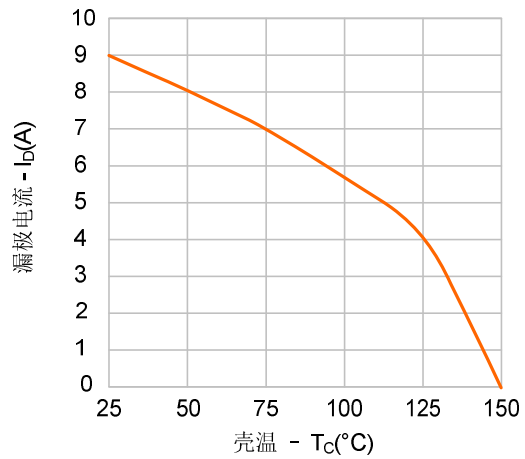
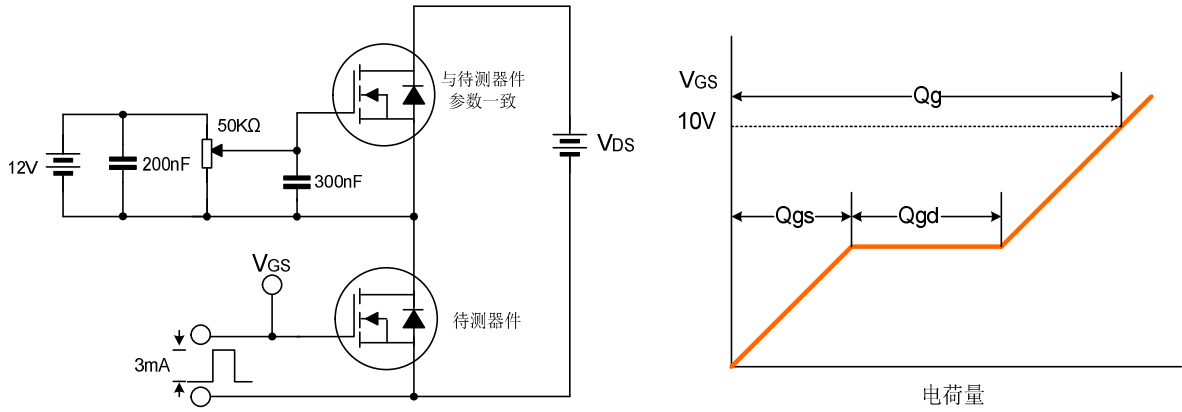

开关时间测试电路及波形图

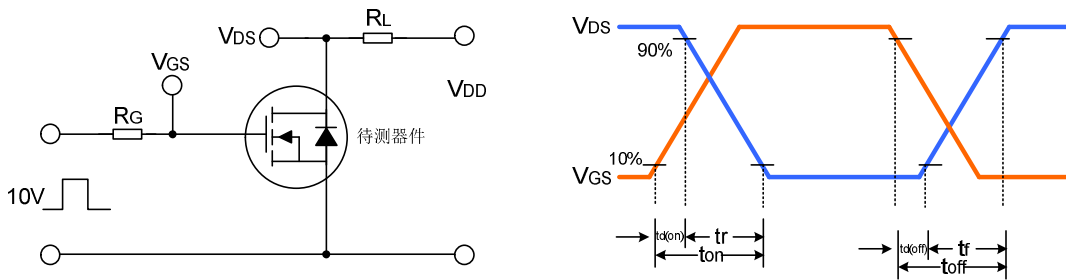

EAS测试电路及波形图

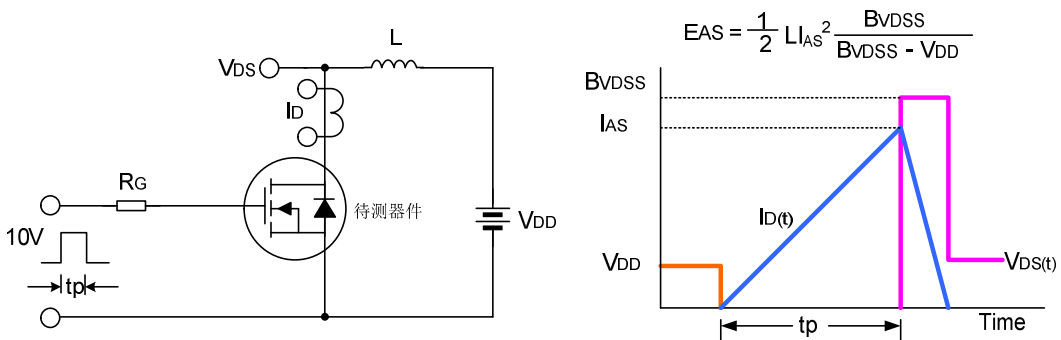

封装外形图

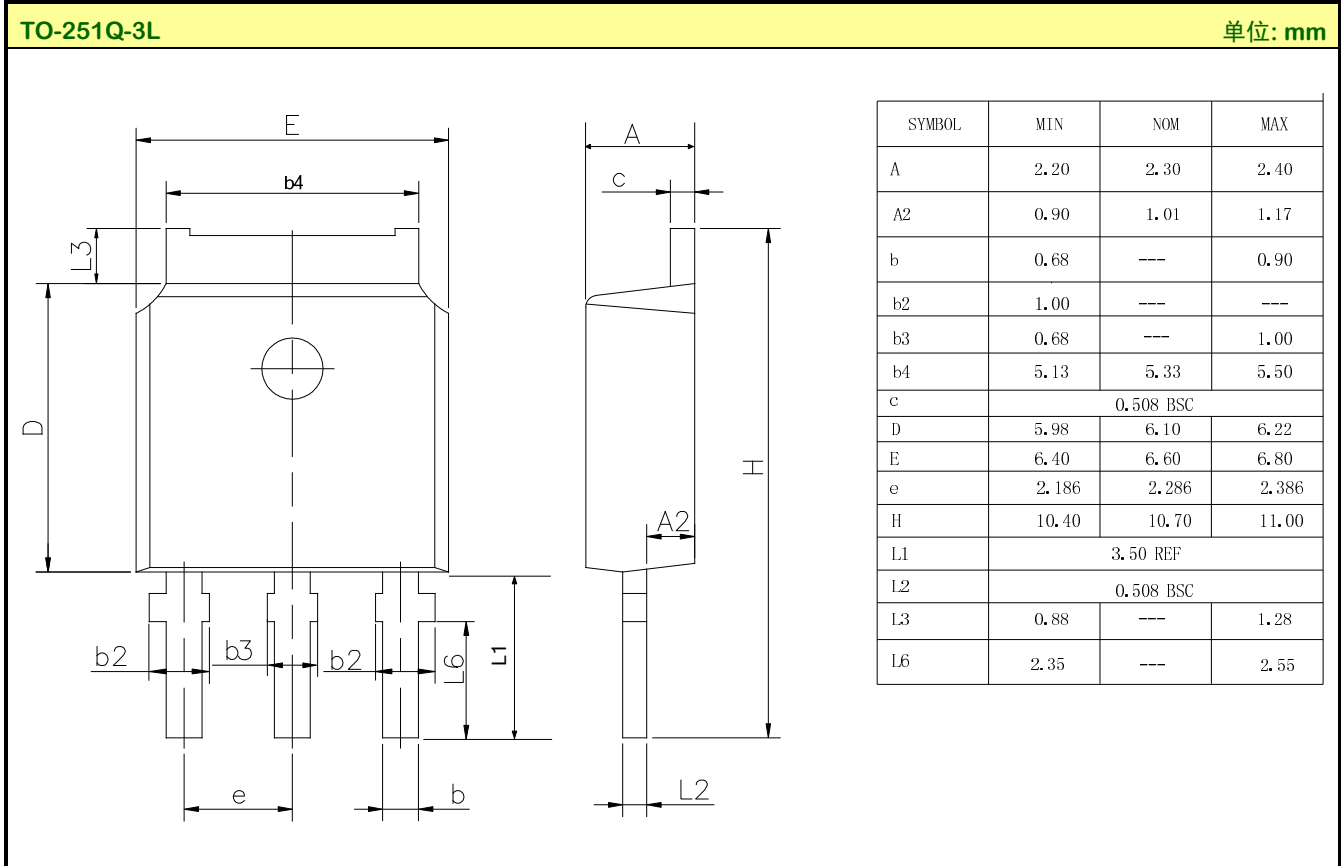

声明:

- ◆ 士兰保留说明书的更改权, 恕不另行通知! 客户在下单前应获取最新版本资料, 并验证相关信息是否完整和最新。
- ◆ 任何半导体产品特定条件下都有一定的失效或发生故障的可能, 买方有责任在使用 Silan 产品进行系统设计和整机制造时遵守安全标准并采取安全措施, 以避免潜在失败风险可能造成人身伤害或财产损失情况的发生!
- ◆ 产品提升永无止境, 我公司将竭诚为客户提供更优秀的产品!

产品名称:	SVF65R950CMQ	文档类型:	说明书
版 权:	杭州士兰微电子股份有限公司	公司主页:	http://www.silan.com.cn

版 本:	1.2	作 者:	殷资
------	-----	------	----

修改记录:

1. 修改典型特性曲线
-

版 本:	1.1	作 者:	殷资
------	-----	------	----

修改记录:

1. 修改电性参数
 2. 修改典型特性曲线
 3. 修改描述
-

版 本:	1.0	作 者:	殷资
------	-----	------	----

修改记录:

1. 正式发布版本
-